

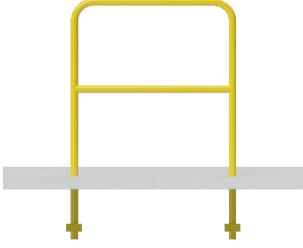

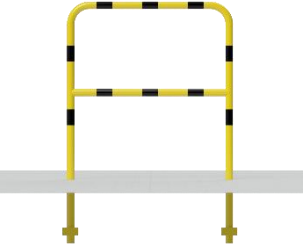

**KARTA TECHNICZNA**

					
BO1000/48/ZK/B	BO1000/48/OZK/B	BO1000/48/ZCP/B	BO1000/48/OZCP/B	BO1000/48/ZOP/B	BO1000/48/OZOP/B
					
BO1000/48/BK/B	BO1000/48/OBK/B	BO1000/48/BCZP/B	BO1000/48/OBCZP/B	BO1000/48/O/B	

○ – opcjonalne cynkowanie produktu przed procesem malowania proszkowego

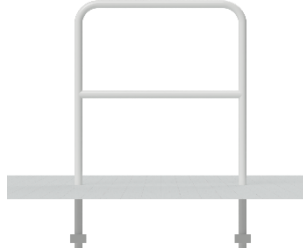
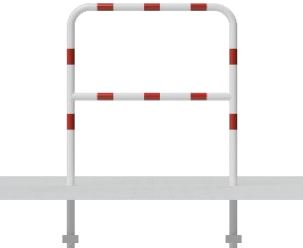

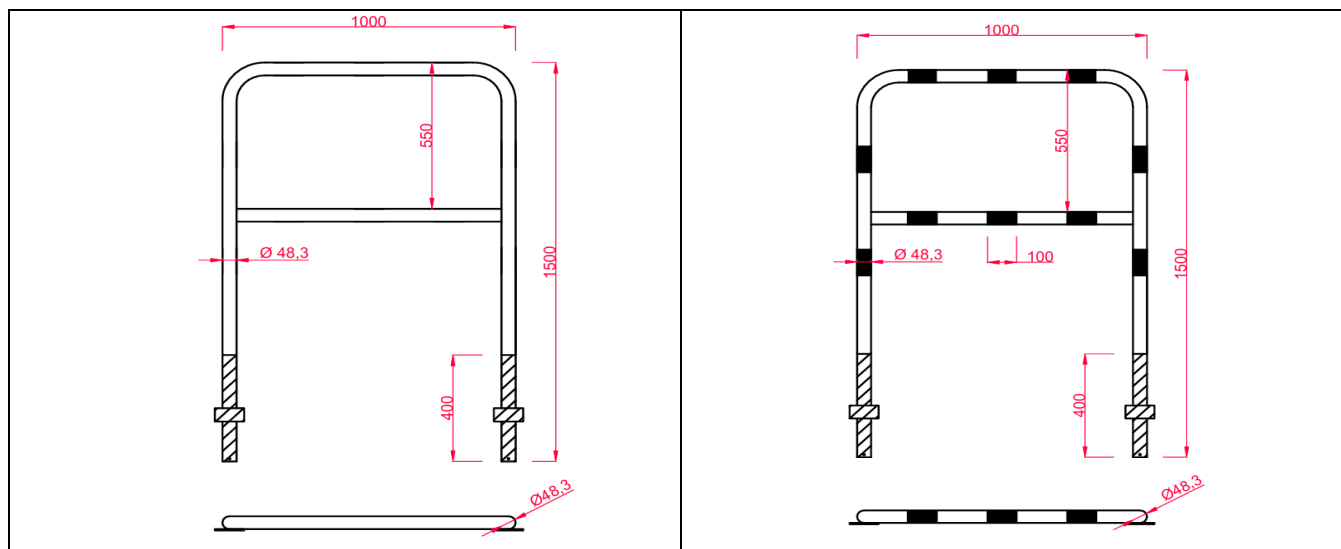
Nazwa produktu	Barierka ochronna
Masa	10,5 kg
Zabezpieczenie antykorozyjne	Cynkowanie ogniowe
	Malowanie proszkowe
Rodzaj zamontowania do podłoża	Cynkowanie + malowanie proszkowe
	Wbetonowanie lub wkopanie

## DEKLARACJA WŁAŚCIWOŚCI UŻYTKOWYCH

Nr: BO1000/48/B

<b>Niepowtarzalny kod identyfikacyjny typu wyrobu</b>	<b>BO1000/48/B</b>	
<b>Zastosowanie wyrobu budowlanego</b>	<b>Wyznaczenie stref bezpiecznych, zabezpieczenie ludzi oraz mienia przed pojazdami.</b>	
<p>Elementy budowlane mogą być stosowane bezpośrednio lub wbudowywane w konstrukcje nośne ze stali lub w konstrukcje nośne zespolone ze stali i betonu. Elementy budowlane mogą być wytwarzane z materiałów konstrukcyjnych gorąco walcowanych, kształtowanych na zimno lub produkowanych innymi technologiami. Mogą być one wytwarzane ze stali o przekrojach różnych kształtów, z materiałów płaskich, prętów, części odlewanych lub kutych. Mogą być one niezabezpieczone lub chronione przed korozją przez malowanie lub inną obróbkę powierzchniową.</p>		
<b>SPARKZ</b> <b>SPÓŁKA Z OGRANICZONĄ ODPOWIEDZIALNOŚCIĄ</b> ul. Składowa 99 08 – 110 Siedlce		
System 2+		
TÜV Rheinland Polska Sp. z o.o. Ul. Wolności 347 41-800 Zabrze Nr 2627		
Producent potwierdza na podstawie Certyfikatu Zakładowej Kontroli Produkcji <b>Nr 2627-CPR-1090-1.PL0320.TÜVRh.22.00</b> niżej wymienione właściwości użytkowe w odniesieniu do specyfikacji elementu:		
<b>Zasadnicze charakterystyki</b>	<b>Właściwości użytkowe</b>	<b>Zharmonizowana specyfikacja techniczna</b>
Wymiary	Średnica rury: 48,3 mm Wysokość: 1500 mm Długość: 1000 mm	PN-EN 1090:1+A1:2012
Masa	10,5 kg	
Tolerancje wymiarów i kształtu	PN-EN 1090-2	
Spawalność	Stal S235	
Odporność na kruche pękanie Odporność na uderzenia	27 J w temp. J2	
Nośność	NPD	
Wytrzymałość zmęczeniowa	NPD	
Odporność ogniowa	NPD	
Reakcja na ogień	A1	
Wydzielenie kadmu	NPD	
Radioaktywność	NPD	
Trwałość	Antykorozyjne	
Wykonanie	1090-2	
Klasa wykonania	EXC1	
Deklarowane właściwości stalowego wyrobu budowlanego odpowiadają właściwościom zadeklarowanym w tabeli powyżej i dokumencie dostawy. Odpowiedzialnym za wystawienie niniejszej deklaracji właściwości użytkowych jest tylko producent.		
<b>Nazwisko i funkcja</b>	<b>Mikitiuk Jerzy – Kierownik Zakładu</b>	Podpis  <b>SPARKZ</b> SP. Z O.O. ul. Składowa 99, 08-110 Siedlce NIP: 8212676203 REGON: 520985967 tel. 518 654 131
<b>Miejsce i data</b>	<b>Siedlce, 02.01.2023</b>	