









KARTA TECHNICZNA

			
OP1000/48/ZK/K	OP1000/48/OZK/K	OP1000/48/ZCP/K	OP1000/48/OZCP/K
			
OP1000/48/BCZP/K	OP1000/48/OBCZP/K	OP1000/48/S/K	OP1000/48/OS/K
OP1000/48/ZOP/K	OP1000/48/OZOP/K	OP1000/48/SZP/K	OP1000/48/OSZP/K
OP1000/48/BK/K	OP1000/48/OBK/K	OP1000/48/O/K	

○ – opcjonalne cynkowanie produktu przed procesem malowania proszkowego

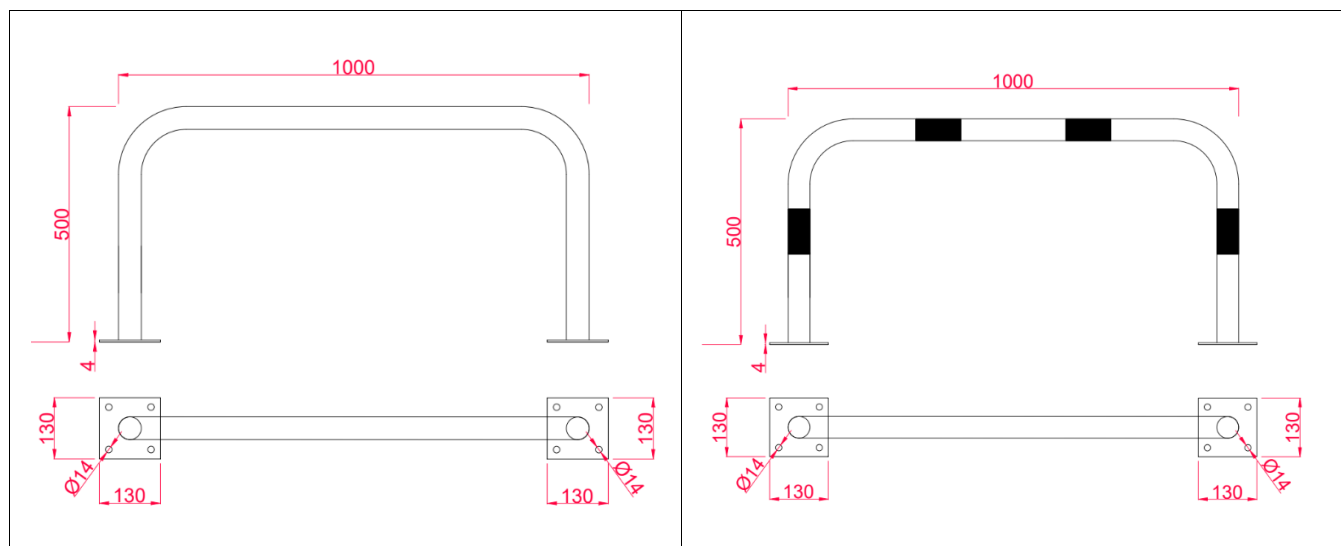

Nazwa produktu	Odbojnica prosta
Masa	7 kg
Zabezpieczenie antykorozyjne	Cynkowanie ogniowe
	Malowanie proszkowe
Rodzaj zamontowania do podłoża	Cynkowanie + malowanie proszkowe
	Do kotwienia

DEKLARACJA WŁAŚCIWOŚCI UŻYTKOWYCH

Nr: OP1000/48/K

Niepowtarzalny kod identyfikacyjny typu wyrobu	OP1000/48/K
Zastosowanie wyrobu budowlanego	Wyznaczenie stref bezpiecznych, zabezpieczenie ludzi oraz mienia przed pojazdami.
Elementy budowlane mogą być stosowane bezpośrednio lub wbudowywane w konstrukcje nośne ze stali lub w konstrukcje nośne zespolone ze stali i betonu. Elementy budowlane mogą być wytwarzane z materiałów konstrukcyjnych gorąco walcowanych, kształtowanych na zimno lub produkowanych innymi technologiami. Mogą być one wytwarzane ze stali o przekrojach różnych kształtów, z materiałów płaskich, prętów, części odlewanych lub kutych. Mogą być one niezabezpieczone lub chronione przed korozją przez malowanie lub inną obróbkę powierzchniową.	

SPARKZ
SPÓŁKA Z OGRANICZONĄ ODPOWIEDZIALNOŚCIĄ
 ul. Składowa 99
 08 – 110 Siedlce

System 2+

TÜV Rheinland Polska Sp. z o.o.
 Ul. Wolności 347
 41-800 Zabrze
 Nr 2627

Producent potwierdza na podstawie Certyfikatu Zakładowej Kontroli Produkcji
Nr 2627-CPR-1090-1.PL0320.TÜVRh.22.00
 niżej wymienione właściwości użytkowe w odniesieniu do specyfikacji elementu:

Zasadnicze charakterystyki	Właściwości użytkowe	Zharmonizowana specyfikacja techniczna
Wymiary	Średnica rury: 48,3 mm Wysokość: 500 mm Długość: 1000 mm	PN-EN 1090:1+A1:2012
Masa	7 kg	
Tolerancje wymiarów i kształtu	PN-EN 1090-2	
Spawalność	Stal S235	
Odporność na kruche pękanie Odporność na uderzenia	27 J w temp. J2	
Nośność	NPD	
Wytrzymałość zmęczeniowa	NPD	
Odporność ogniowa	NPD	
Reakcja na ogień	A1	
Wydzielenie kadmu	NPD	
Radioaktywność	NPD	
Trwałość	Antykorozyjne	
Wykonanie	1090-2	
Klasa wykonania	EXC1	

Deklarowane właściwości stalowego wyrobu budowlanego odpowiadają właściwościom zadeklarowanym w tabeli powyżej i dokumencie dostawy. Odpowiedzialnym za wystawienie niniejszej deklaracji właściwości użytkowych jest tylko producent.

Nazwisko i funkcja	Mikitiuk Jerzy – Kierownik Zakładu	Podpis
Miejsce i data	Siedlce, 02.01.2023	 SPARKZ SP. Z O.O. ul. Składowa 99, 08-110 Siedlce NIP: 8212676203 REGON: 520985967 tel. 518 654 131